

A

A

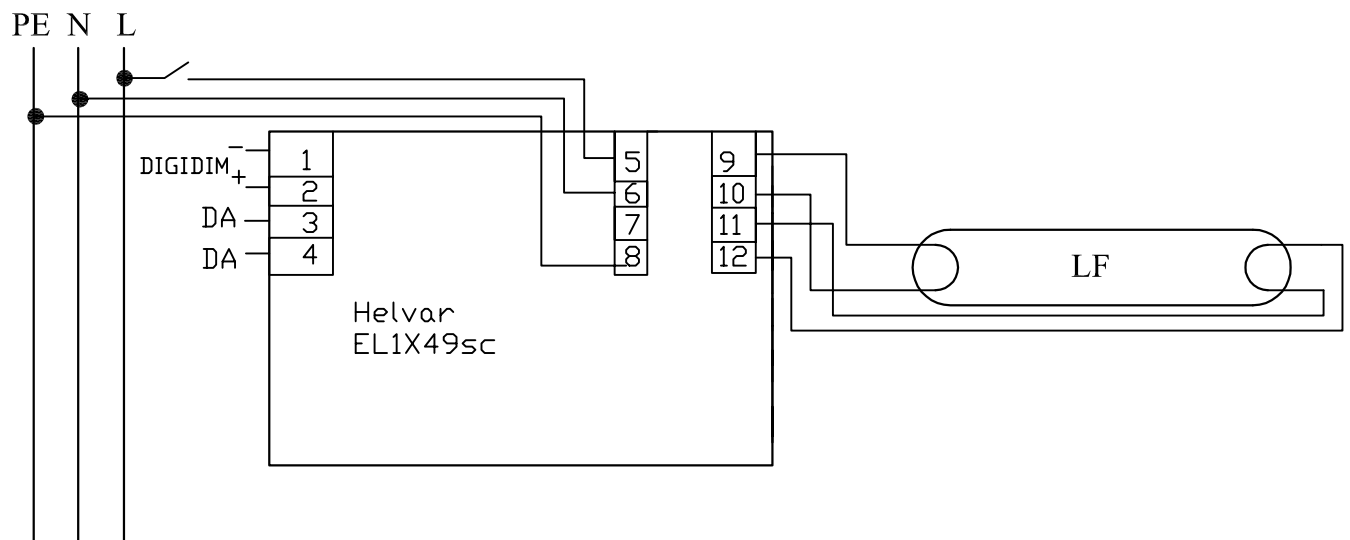

B

B

C

C

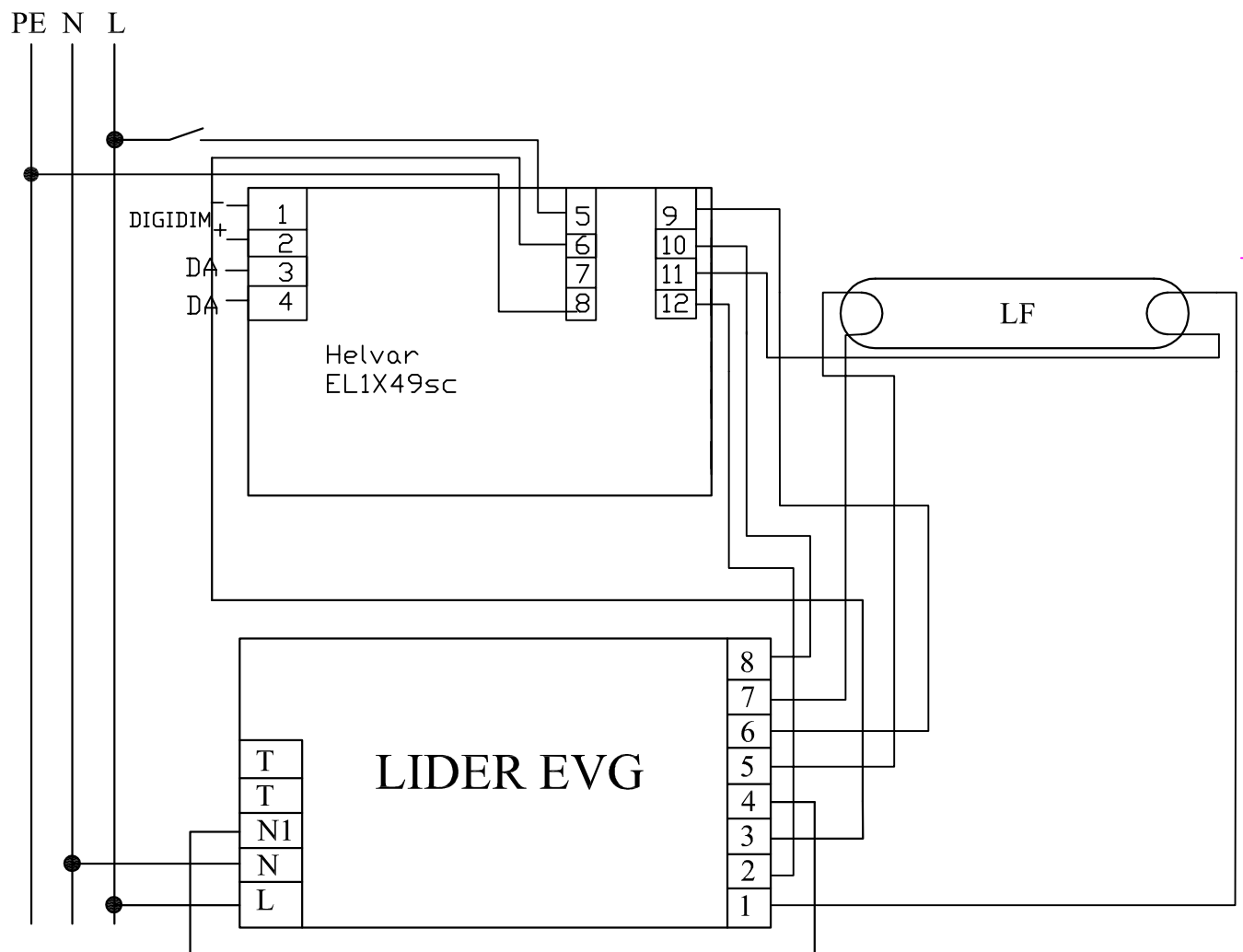

D

D

E

E

F

F

Poz.	Ilość	Tytuł/nazwa, materiał, wymiary itp.	Numer		
Projektował Awex	Sprawdził Awex	Zatwierdził – data Awex–2009/10/16	Nazwa pliku EL1x49sc	Data 2009/10/16	Skala 1:1
P.P.H.U. AWEX			Helvar EL_1x49_sc		
NIE TESTOWANY				Edycja	Arkusz 1/1

1

4